

KUTNÁ HORA – STANDARDY BYTOVÉ JEDNOTKY

Vinylové podlahy

Lepená vinylová podlaha KPP od společnosti Kratochvíl parket profi, s.r.o., kolekce Home 1200/180/2 mm, zátěž 23/31, nášlap 0,3 mm, výběr z 5 dekorů.



Arctic Oak Light Grey



Atacama Oak Grey



Kalahari Oak Beige



Sahara Oak Brown



Sonora Oak Brown

Vnitřní dveře

Výška 2,1 m, polodrážkové, plné / prosklené dle projektové dokumentace, jádro DTD (lehčená dřevotřískka), povrch CPL, výběr ze 6 dekorů, obložkové zárubně, kování nerez



- Velmi odolný proti mechanickému poškození
- Mimořádně odolný vůči vlhkosti a slunečnímu záření
- Jednoduché ošetření běžnými čistícími prostředky



ořech



šedá



kaštan horský



dub royal



antracit



bílá premium

KUTNÁ HORA - STANDARD VYBAVENÍ

bytové domy B2, A3-A4

Bytový dům

Konstrukce objektu

- kombinace železobetonových monolitických konstrukcí a keramického zdiva

Založení objektu

- monolitická základová deska

Stropní konstrukce

- Železobetonová monolitická deska

Svislé nosné konstrukce

- obvodové stěny výtahových šachet z tvarovek ztraceného bednění, stěny hlavních schodišť z keramického zdiva
- keramické zdivo – obvodové a mezibytové stěny

Schodiště

- železobetonové, obklad keramická dlažba

Střešní plášť

- střechy ploché jednoplášťové s obvodovou atikou s hydroizolační folií nad tepelnou izolací, dle konstrukce nepochozí s kačírkem

Fasáda

- kontaktní zateplovací systém z fasádního polystyrenu, tl. 150 mm

Okna

- plastová okna s izolačním trojsklem, křídla otevíravá, sklápěcí a pevná
- 6ti komorový profilový systém DECEUNINCK / INOUTIC ELEGANT.
- odstín šedá REF.625 (odpovídá cca RAL 7004)

Vstupní domovní dveře

- vstupní dveře hliníkové, šedé
- prosklené izolačním bezpečnostním dvojsklem, s panikovou klikou

Technické zařízení budovy

- kanalizace – dešťová, splašková
- vodoinstalace – plastové rozvody teplé a studené vody, cirkulace
- vytápění – plynová kotelna, teplovodní systém ústředního vytápění – otopná tělesa
- vzduchotechnika – nucené odvětrání sklepních kójí, nucené odvětrání koupelen a WC ukončené střešní nad rovinou

Klempířské výrobky

- oplechování z poplastovaného plechu, lakovaného plechu nebo TiZn plechu

Byty

Vstupní dveře

- Protipožární bezpečnostní tř. RC3, do ocelových zárubní, s bezpečnostním kováním
- povrch CPL, odstín bílá premium (cca RAL 9003)

Vnitřní dveře

- vnitřní dveře polodrážkové, zárubeň obložková
- výplň dveří děrovaná DTD, povrch CPL, výběr z 5 dekorů v rámci standardu
- plné / prosklené dle projektové dokumentace
- kování nerez

Okna, balkonové dveře

- plastová, trojskla
- odstín šedá výrobce Renolit ref. 625 (odpovídá RAL 7004)
- vnější parapety (poplastovaný plech, lakovaný plech nebo TiZn plech), vnitřní parapet

Podlahy

- v pokojích, komorách a chodbách lepená vinylová podlaha KPP kolekce Home Home 1200/180/2 mm, zátěž 23/31, nášlap 0,3 mm; výběr z 5 dekorů v rámci standardu
- MDF soklové lišty v. 40 mm v dekoru zvolené podlahy
- přechodové lišty š. 30 mm odstín hliník
- v koupelnách a na WC keramická dlažba NovaBell (vel. 60x60 mm), výběr ze 4 dekorů v rámci standardu

Povrchové úpravy

- vnitřní vápenocementové omítky dvouvrstvé se štukovou vrstvou; výmalba bílá,
- omítka stropů vápenocementová dvouvrstvé se štukovou vrstvou; výmalba bílá
- v koupelnách a na wc sádkartonový podhled, výmalba bílá

Elektroinstalace

- bytový rozvaděč, zásuvky a vypínače na stěnách ve výšce a počtu dle normy, příprava pro instalaci svítidel
- zásuvky a vypínače ABB Swing L, barva bílá

Kuchyně

- standardem příprava pro zapojení spotřebičů v kuchyňské lince = napojovací armatury, přívody elektro (= svazek několika vývodů 230V, 1x 230V pro osvětlení, 1x vývod 400V) v jednom místě
- příprava na digestoř, maximální výkon digestoře 250 m³/h
- v rámci nadstandardu možné provedení přípravy pro kuchyňskou linku spočívající v přípravě koncových prvků a rozvodů do klientem zadaných míst
- kuchyňská linka není součástí dodávky

Balkony

- železobetonová deska ve spádu opatřená hydroizolačním nátěrem
- ocelové zábradlí ze svařované konstrukce z plochých tyčí, výplň z tahokovu
- oddělení sousedních balkonů ocelová konstrukce obvodového rámu z jaklu, výplň tahokov

Sklepní kóje

- stěny omítka vápenocementová

- bezprašná povrchová úprava podlah – keramická dlažba
- dělicí stěny tvořeny konstrukcí z oceli s povrchovou úpravou, na které je přivařena vyztužená plechová plná výplň, včetně otočných dveří (plné), výška dělicí stěny 2 m, nadstavba provedena z drátkové výplně do stropu

Vytápění a příprava TUV

- teplovodní systém napojený na plynovou kotelnu, rozvody v podlaze, otopná desková tělesa Radik barva bílá, termostatická hlavice, dálkové měření spotřeby tepla a teplé vody

Slaboproud

- datové zásuvky (internetová TV), domácí telefon (audio), požární čidlo

Koupelny, wc

WC Obklady, dlažby

- keramická dlažba a obklady NovaBell (vel. 60x60 mm), výběr ze 4 dekorů v rámci standardu
- výška obkladu v koupelnách 2,20 m
- výška obkladu v samostatných wc 1,50 m, v koupelnách 2,20 m
- sádkartonový podhled ve v. 2,40 m
- možnost clientských změn v závislosti na pokročilosti výstavby

Umyvadlo

- keramické s otvorem pro pákovou baterii, bílé, šířky 600 mm, ventil rohový, sifon umyvadlový
- možnost clientských změn v závislosti na pokročilosti výstavby

WC

- závěsné, odpad vodorovný, barva bílá, sedátko z tvrzeného plastu, předstěnový splachovací systém
- možnost clientských změn v závislosti na pokročilosti výstavby

Vana

- vana rozm. 180x80 cm, 170x75 cm, bílá, vč. příslušenství
- možnost clientských změn v závislosti na pokročilosti výstavby

Sprchový kout

- vanička vč. příslušenství, barva bílá, sifon vaničkový, zástěna
- možnost clientských změn v závislosti na pokročilosti výstavby



Rezidenční čtvrť
U sv. Anny



UMYVADLO

Keramické umyvadlo 55x38 cm, bílá

 **ISVEA**
1962 ITALIA

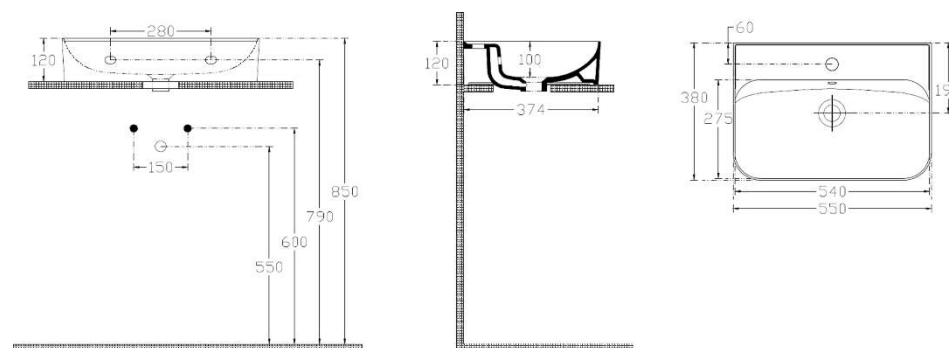

PŘÍSLUŠENSTVÍ K UMYVADLU

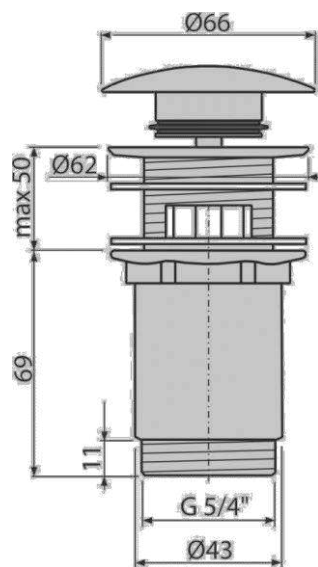

alca

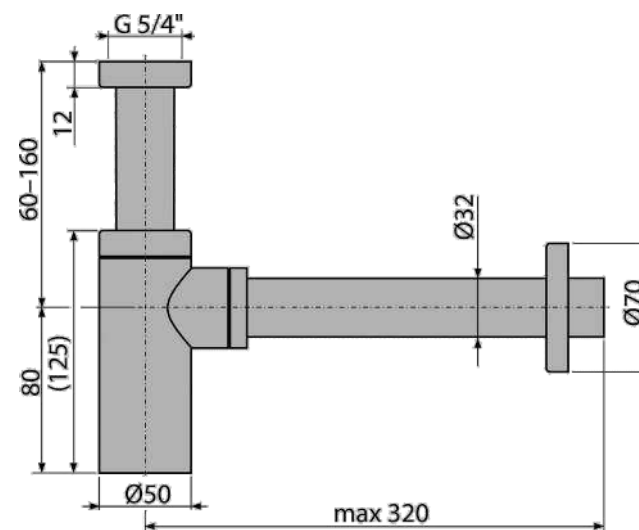

WC

WC mísa, závěsná 35,5x50 cm, celokapotovaná

WC sedátko, soft close

creavit®

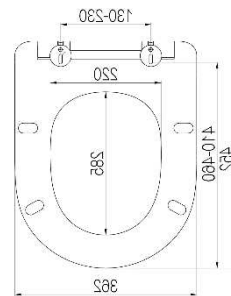
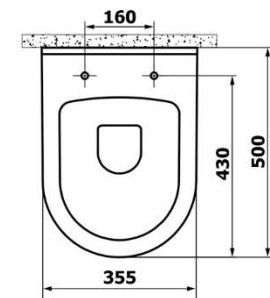
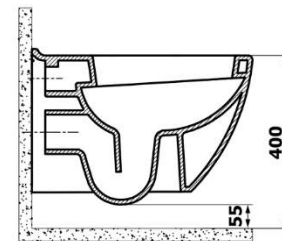
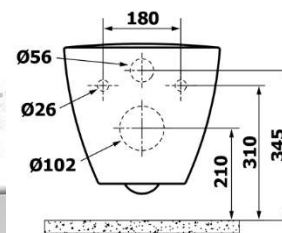

PŘÍSLUŠENSTVÍ K WC

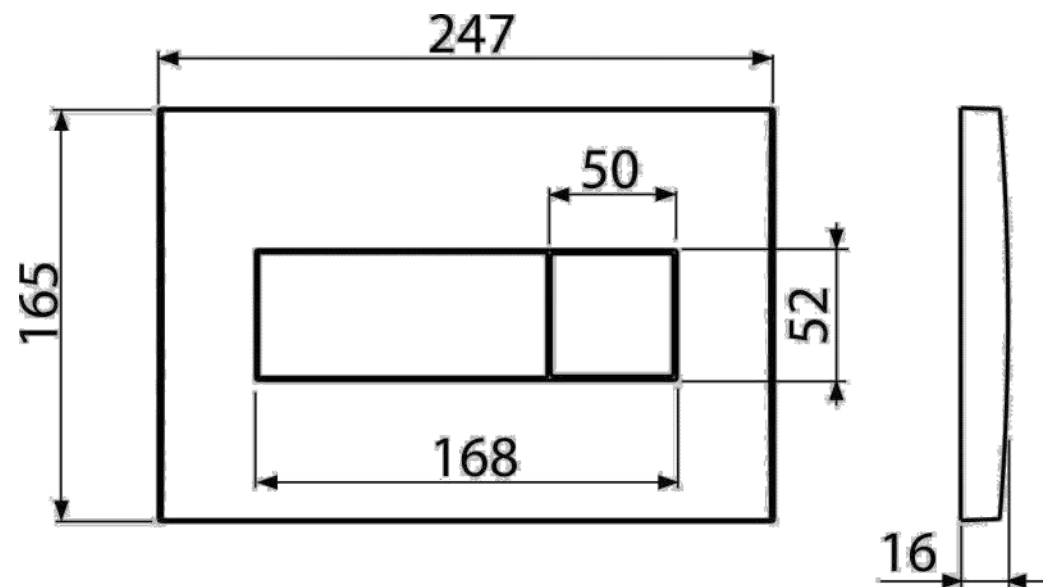
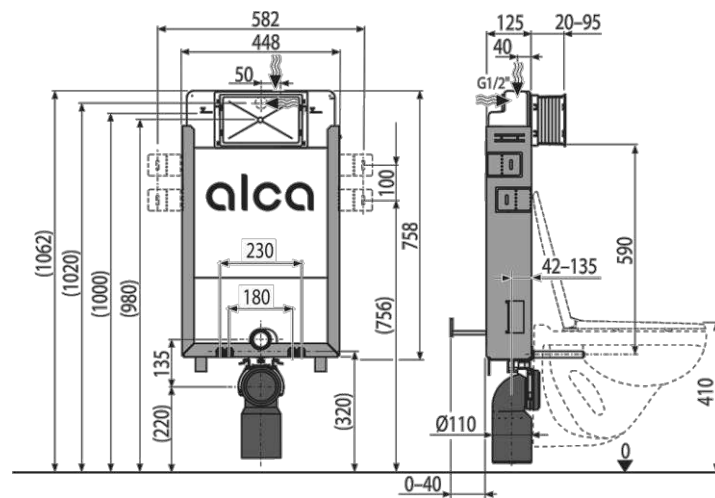
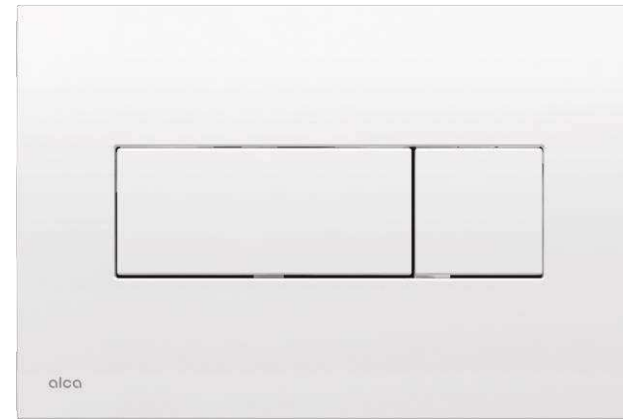

LLR2

SPRCHOVÝ KOUT, VANIČKA

Sprchový kout 90x90 čtvrtkruh

Vanička 90x90

Roth



LLD2

SPRCHOVÝ KOUT, VANIČKA

Sprchový kout 120x90, 120x80

Vanička 120x90, 120x80

Roth



PD3N

SPRCHOVÝ KOUT, VANIČKA

Sprchový kout 100x120, 90x90

Vanička 100x120, 90x90

Roth



VANA

Vana 170x75, 170x70

KOLO
Geberit Group

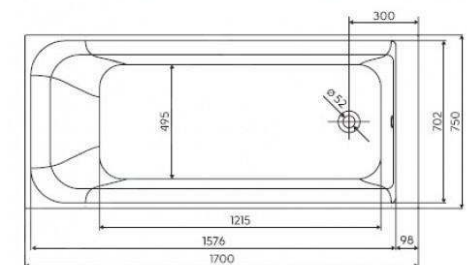
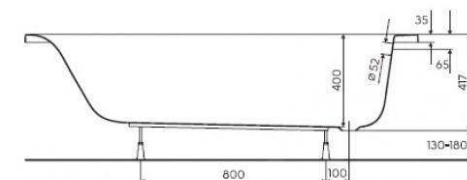



OPEN 60x60

DLAŽBA

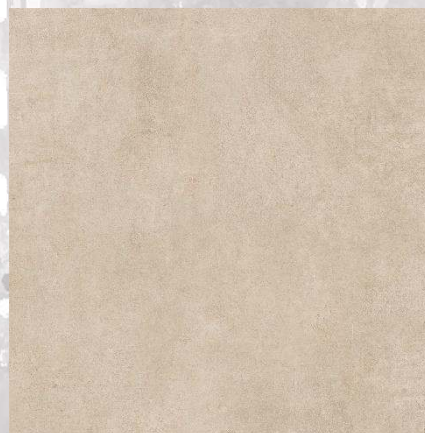

BEIGE

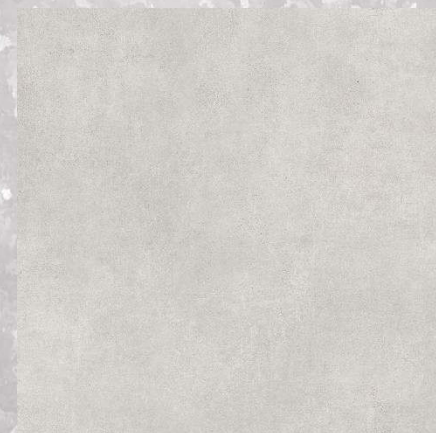

BIANCO



NOCE



ANTRACITE

POZNÁMKY